

平面図

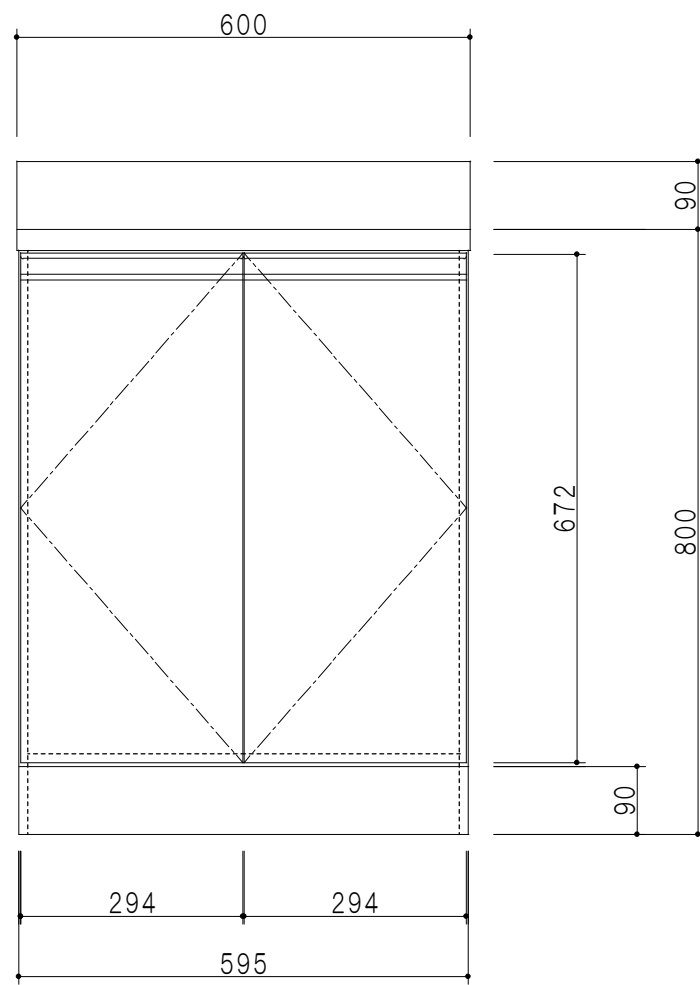

立面図

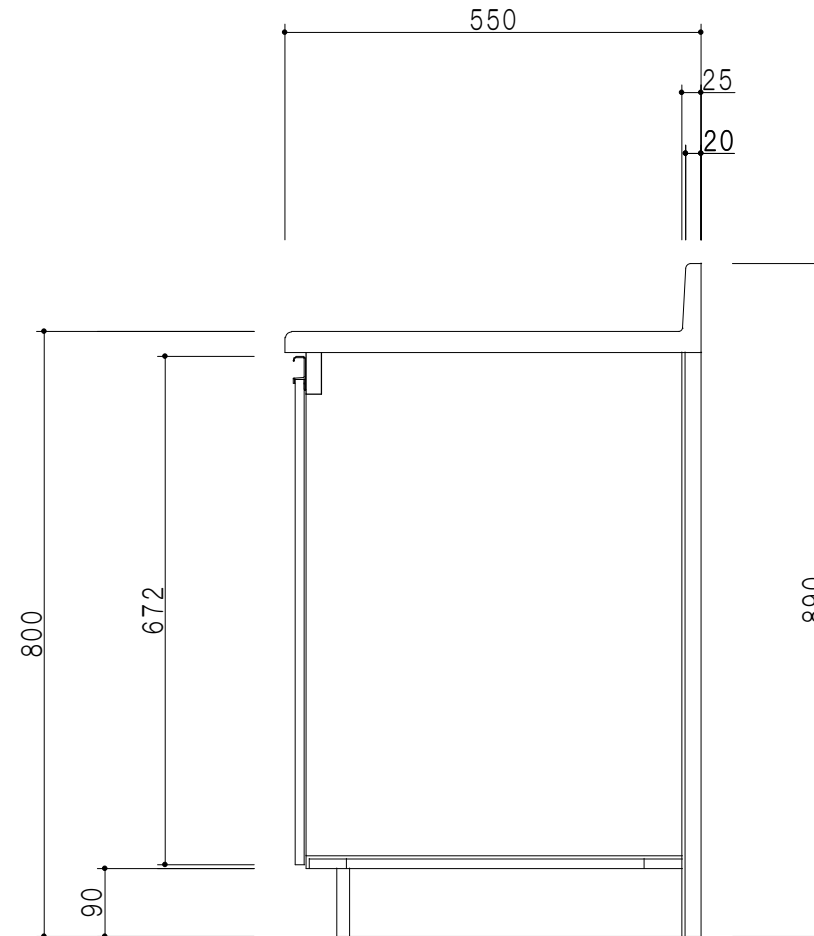

断面図

仕 様	
ト ッ プ	ステンレスSUS430
側 板	低圧メラミン化粧パーティクルボード 12 t
地 板	ステンレス貼り 片面フラッシュ
背 板	MDF 2.5 t
扉	両面化粧パーティクルボード 12 t (防虫T型エッジ巻)
丁 番	ワンタッチスライド式丁番
把 手	アルミー文字把手

扉 色	
W	ホワイト
M	木 目

名 称
コンロキャビネット

図面名称
M1-60GC1 □



SCALE
1/10

DATA
2015.03.12

CHECKED
DRAWING
M. I

SHEET NO.